

België

nl

Deutsche Anleitung auf Anfrage erhältlich

EASYLIFE

NeOvo



Gebruikershandleiding

Condensatie-stookolieketel

NeOvo Condens

EFU C 40

EFU C 50

De Dietrich
SUSTAINABLE COMFORT®







Geachte klant,







Dank u voor de aanschaf van dit apparaat.

Lees deze handleiding zorgvuldig door voordat u het product gebruikt en bewaar deze op een veilige plaats voor toekomstig gebruik. Om te zorgen voor een voortdurende veilige en goede werking, raden wij aan het product regelmatig te laten onderhouden. Onze Service en klantenservice-organisatie kan hierbij helpen.

Wij hopen dat u jarenlang plezier zult beleven aan het product.

Inhoudsopgave

1	Veiligheid	5
1.1	Algemene veiligheidsinstructies	5
1.2	Aanbevelingen	7
1.3	Aansprakelijkheden	8
1.3.1	Aansprakelijkheid van de fabrikant	8
1.3.2	Aansprakelijkheid van de installateur	8
1.3.3	Aansprakelijkheid van de gebruiker	9
2	Over deze handleiding	10
2.1	Gebruikte symbolen	10
2.1.1	In de handleiding gebruikte symbolen	10
2.1.2	Op het apparaat gebruikte symbolen	10
3	Technische specificaties	11
3.1	Goedkeuringen	11
3.1.1	Certificeringen	11
3.1.2	Categorieën stookolie	11
3.2	Technische gegevens	11
4	Beschrijving van het product	13
4.1	Algemene beschrijving	13
4.2	Voornaamste componenten	13
4.2.1	Ketel	13
4.3	Beschrijving van het bedieningspaneel B-Control	13
4.3.1	Beschrijving van de toetsen	13
4.3.2	Omschrijving van het display	14
4.4	Beschrijving van het bedieningspaneel IniControl 2	14
4.4.1	Beschrijving van de toetsen	14
4.4.2	Omschrijving van het display	14
5	Bediening met bedieningspaneel B-Control	17
5.1	Navigeren door de menu's	17
5.2	Opstarten	17
5.3	Uitschakelen	17
5.3.1	Verwarming uitschakelen	17
5.3.2	Sanitair warmwaterbereiding uitzetten	18
5.3.3	Installatie buiten bedrijf stellen	18
5.4	Vorstbeveiliging	18
6	Bediening met bedieningspaneel IniControl 2	19
6.1	Navigeren door de menu's	19
6.2	Opstarten	19
6.2.1	Beschrijving van de printkaarten	20
6.2.2	Keuze van een besturingsprint 	20
6.3	Uitschakelen	21
6.3.1	Verwarming uitschakelen	21
6.3.2	Sanitair warmwaterbereiding uitzetten	22
6.3.3	Installatie buiten bedrijf stellen	22
6.4	Vorstbeveiliging	22
7	Instellingen van het bedieningspaneel B-Control	24
7.1	Parameterlijst	24
7.1.1	Informatiemenu	24
7.2	Parameters instellen	24
7.2.1	Verwarmingswatertemperatuur instellen	24
7.2.2	Wijziging van de richttemperatuur voor sanitair warmwater	25
8	Instellingen van het bedieningspaneel IniControl 2	26
8.1	Parameterlijst	26
8.1.1	Gebruikersmenu 	26
8.1.2	TELLER / TIJDS PROG / KLOK 	29
8.2	Parameters instellen	30
8.2.1	Gebruikersparameters wijzigen 	30

8.2.2	Verwarming instellen 	31
8.2.3	Sanitair-warmwatertemperatuur instellen 	31
8.2.4	Instellen van het klokprogramma 	32
8.2.5	Handbediening van verwarming inschakelen 	33
8.3	Gemeten waarden weergeven 	33
8.3.1	Regelaarcyclus	35
9	Onderhoud	37
9.1	Algemeen	37
9.2	Onderhoudsinstructies	37
9.2.1	Controleer de hydraulische druk	37
9.2.2	Installatie bijvullen met water	37
9.3	Ontluchten van de installatie	38
10	Bij storing	39
10.1	Storingmeldingen B-Control	39
10.1.1	Weergave van storingscode	39
10.1.2	Weergave van foutcode	39
10.2	Storingmeldingen IniControl 2	39
10.2.1	Storingmeldingen	39
10.2.2	Foutenlogbestand  openen	39
11	Milieu	41
11.1	Verwijdering en recycling	41
11.2	Energiebesparing	41
12	Garanties	42
12.1	Algemeen	42
12.2	Garantievoorwaarden	42
13	Bijlage	43
13.1	Productkaart	43
13.2	Productkaart - temperatuurregelaars	43
13.3	Productgegevenskaart - temperatuurregelaars	43
13.4	Product fiche	44

1 Veiligheid

1.1 Algemene veiligheidsinstructies



Gevaar

Dit apparaat kan worden gebruikt door kinderen van acht jaar en ouder en mensen met lichamelijke, gevoelsmatige of geestelijke beperkingen of met gebrek aan ervaring en kennis als ze begeleiding en instructie krijgen hoe het apparaat op een veilige manier te gebruiken en de eraan verbonden gevaren begrijpen. Kinderen mogen niet met het apparaat spelen. Zonder begeleiding mag schoonmaak en gebruikers onderhoud niet door kinderen worden gedaan.



Gevaar voor elektrische schok

Maak de ketel spanningsloos voor u met de werkzaamheden begint.



Opgelet

Er mogen alleen originele reserveonderdelen worden gebruikt.



Belangrijk

Alleen een hiertoe bevoegde vakman mag de ketel installeren, in overeenstemming met de geldende plaatselijke en landelijke regelgeving.



Belangrijk

Maak voldoende ruimte vrij om de ketel correct te installeren. Zie hoofdstuk "Benodigde opstelruimte voor de ketel" in de installatie- en servicehandleiding.



Waarschuwing

Raak de rookgaspijpen niet aan. Afhankelijk van de ketelinstellingen kan de temperatuur van de rookgaspijpen hoger dan 60°C worden.



Waarschuwing

Raak radiatoren niet langdurig aan. Afhankelijk van de ketelinstellingen kan de temperatuur van de radiatoren hoger dan 60°C worden.



Waarschuwing

Wees voorzichtig met het sanitair warmwater. Afhankelijk van de ketelinstellingen kan de temperatuur van sanitair warm water hoger dan 65°C worden.



Waarschuwing

Alleen een erkend installateur mag werkzaamheden aan de ketel en de verwarmingsinstallatie verrichten.



Belangrijk

De installatie moet in elk opzicht voldoen aan de geldende regels en richtlijnen die van toepassing zijn op werkzaamheden en reparaties in huizen, woningen en andere gebouwen.

Hydraulische veiligheid



Belangrijk

Zorg dat de watertoevoer de voorgeschreven minimum- en maximumdruk heeft om de juiste werking van de ketel te garanderen: raadpleeg het hoofdstuk 'Technische specificaties'.

Elektrische veiligheid



Opgelet

Er moet een ontkoppelingsmethode bestaan in de vaste leidingsystemen overeenkomstig de regels voor de installatie die van kracht zijn in het land.



Opgelet

Als de voedingskabel bij het apparaat is geleverd en als blijkt dat deze is beschadigd, moet deze worden vervangen door de fabrikant, zijn servicedienst of een persoon met een gelijkwaardige vakkennis, teneinde ieder gevaar uit te sluiten.



Belangrijk

De installatie moet in elk opzicht voldoen aan de geldende regels en richtlijnen die van toepassing zijn op werkzaamheden en reparaties in huizen, woningen en andere gebouwen.



Opgelet

- Deze ketel moet altijd worden aangesloten op de aardleiding.
- De aarding dient te voldoen aan de geldende installatievoorschriften.
- Leg eerst het apparaat aan de aarde voordat elektrische aansluitingen worden aangebracht.

Type en amperage van zekeringen: zie het hoofdstuk 'Elektrische aansluitingen' in de installatie- en servicehandleiding.

**Gevaar voor elektrische schok**

Alleen gekwalificeerde professionals mogen het toestel openen, in overeenstemming met de geldende elektrische veiligheidsnorm.

**Gevaar**

Indien u rookgassen ruikt:

1. Schakel het apparaat uit.
2. Open de ramen.
3. Ontruim de woning.
4. Neem contact op met een erkend installateur.

**Opgelet**

Zorg dat de ketel wordt onderhouden. Neem contact op met een erkend installateur of sluit een onderhoudscontract af voor de verplichte jaarlijkse servicebeurt van de ketel.

Als het apparaat niet wordt onderhouden, vervalt de garantie.

**Belangrijk**

Deze handleiding is ook te vinden op onze internet-site.

1.2 Aanbevelingen

**Opgelet**

De installatie moet in elk opzicht voldoen aan de voorschriften (DTU, EN en andere, enz.) die van toepassing zijn op werkzaamheden en reparaties in huizen, woningen en andere gebouwen.

**Toelichting**

Zorg dat de ketel op ieder moment te bereiken is.

**Opgelet**

Installeer de ketel in een vorstvrije omgeving.

**Toelichting**

Controleer regelmatig of de verwarmingsinstallatie met water is gevuld en onder druk staat.

**Belangrijk**

Verwijder of bedek nooit de etiketten en typeplaten die op de apparaten zijn geplakt. De etiketten en typeplaten moeten tijdens de hele levensduur van het apparaat leesbaar blijven.

Vervang beschadigde of onleesbare instructie- en waarschuwingsstickers onmiddellijk.



Belangrijk

Verwijder de bemanteling alleen voor onderhouds- en servicewerkzaamheden. Zet de bemanteling weer terug na de onderhouds- en servicewerkzaamheden.



Belangrijk

Breng isolatie om de leidingen aan om warmteverlies tot een minimum te beperken.



Opgelet

Laat de ketel en het verwarmingssysteem door een gekwalificeerde professional aftappen als het huis voor een lange periode leeg staat en er risico op bevriezing is.

1.3 Aansprakelijkheden

1.3.1 Aansprakelijkheid van de fabrikant

Onze producten worden vervaardigd volgens de eisen van de verschillende van toepassing zijnde richtlijnen. Ze worden daarom afgeleverd met de CE-markering en eventueel noodzakelijke documenten. In het belang van de kwaliteit van onze producten brengen wij doorlopend verbeteringen aan. Daarom houden wij ons het recht voor de in dit document vermelde specificaties te wijzigen.

In de volgende gevallen zijn wij als fabrikant niet aansprakelijk:

- Het niet in acht nemen van de installatievoorschriften van het apparaat.
- Het niet in acht nemen van de gebruiksvoorschriften van het apparaat.
- Gebrekkig of onvoldoende onderhoud van het apparaat.

1.3.2 Aansprakelijkheid van de installateur

De installateur is aansprakelijk voor de installatie en de eerste inbedrijfstelling van het apparaat. De installateur moet de volgende instructies in acht nemen:

- Lees de voorschriften van het apparaat in de meegeleverde handleidingen en neem deze in acht.
- Installeer het apparaat overeenkomstig de geldende wetgeving en normen.
- Voer de eerste inbedrijfstelling en eventueel benodigde controles uit.
- Leg de installatie uit aan de gebruiker.

- Als onderhoud noodzakelijk is, waarschuw dan de gebruiker voor de controle- en onderhoudsplicht betreffende het apparaat.
- Overhandig alle handleidingen aan de gebruiker.

1.3.3 Aansprakelijkheid van de gebruiker

Om het optimaal functioneren van het apparaat te garanderen moet u de volgende aanwijzingen in acht nemen:

- Lees de voorschriften van het apparaat in de meegeleverde handleidingen en neem deze in acht.
- Vraag de hulp van een erkend installateur voor de installatie en de uitvoering van de eerste inbedrijfstelling.
- Vraag aan de installateur uitleg over uw installatie.
- Laat de benodigde inspecties en onderhoud uitvoeren door een erkend installateur.
- Bewaar de handleidingen in goede staat en in de buurt van het apparaat.

2 Over deze handleiding

2.1 Gebruikte symbolen

2.1.1 In de handleiding gebruikte symbolen

In deze handleiding worden verschillende gevarenniveaus gebruikt om aandacht op de bijzondere aanwijzingen te vestigen. Wij doen dit om de veiligheid van de gebruiker te verhogen, problemen te voorkomen en om de technische bedrijfszekerheid van het apparaat te waarborgen.



Gevaar

Kans op gevaarlijke situaties die ernstig persoonlijk letsel kunnen veroorzaken.



Gevaar voor elektrische schok

Gevaar voor elektrische schok.



Waarschuwing

Kans op gevaarlijke situaties die licht persoonlijk letsel kunnen veroorzaken.



Opgelet

Kans op materiële schade.



Belangrijk

Let op, belangrijke informatie.



Zie

Verwijzing naar andere handleidingen of andere pagina's in deze handleiding.

2.1.2 Op het apparaat gebruikte symbolen

Afb. 1



5



6



MW-1000123-2

- 1 Wisselstroom.
- 2 Veiligheidsaarde.
- 3 Lees voor het installeren en in bedrijf nemen van het apparaat de meegeleverde handleidingen aandachtig door.
- 4 Breng afgedankte producten naar een hiervoor bestemd inzamel- en recyclingpunt.
- 5 Voorzichtig: gevaar voor elektrische schokken, stroomvoerende delen. Schakel de stroom uit voordat met werkzaamheden wordt begonnen.
- 6 Sluit het apparaat aan op de veiligheidsaarde.

3 Technische specificaties

3.1 Goedkeuringen

3.1.1 Certificeringen

De ketel voldoet aan de huidige normen.

CE identificatienummer: 0085CQ0002

3.1.2 Categorieën stookolie

Tab.1

Type stookolie dat kan worden gebruikt	Maximale viscositeit
GNR Niet voor motorvoertuigen bedoelde dieselolie met een maximaal FAME -gehalte van 7 % ⁽¹⁾  Toelichting Uitsluitend te gebruiken voor een ketel die is uitgerust met een brander met een verwarming.	6 mm ² /s bij 20 °C
Standaard stookolie	6 mm ² /s bij 20 °C
Laagzwavelige stookolie	6 mm ² /s bij 20 °C
Bio-stookolie B10 Mengsel van laagzwavelige stookolie (<50 mg/kg) plus 5,9 tot 10,9% (in volume) FAME ⁽¹⁾	6 mm ² /s bij 20 °C
Bio-stookolie B5 (of Bio 5) Mengsel van laagzwavelige stookolie (<50 mg/kg) plus 3 tot 5,9% (in volume) vetzuurmethylesters (FAME) ⁽¹⁾	6 mm ² /s bij 20 °C
(1) vloeibare olieproducten — vetzuurmethylesters gebruikt als stookolie	

3.2 Technische gegevens

Tab.2 Technische parameters voor ruimteverwarmingstoestellen

Productnaam			EFU C 40	EFU C 50
Ketel met rookgascondensator			Ja	Ja
Lagetemperatuurketel ⁽¹⁾			Nee	Nee
B1-ketel			Nee	Nee
Ruimteverwarmingstoestel met warmtekrachtkoppeling			Nee	Nee
Combinatieverwarmingstoestel			Nee	Nee
Nominale warmteafgifte	<i>Prated</i>	kW	39	48
Nuttige warmteafgifte bij nominale warmteafgifte en werking op hoge temperatuur ⁽²⁾	<i>P₄</i>	kW	38,5	48,2
Nuttige warmteafgifte bij 30% van de nominale warmteafgifte en werking op lage temperatuur ⁽¹⁾	<i>P₁</i>	kW	12,1	15,1
Seizoensgebonden energie-efficiëntie voor ruimteverwarming	<i>η_s</i>	%	88	89
Nuttig rendement bij nominale warmteafgifte en werking op hoge temperatuur ⁽²⁾	<i>η₄</i>	%	90,2	90,4
Nuttig rendement bij 30% van de nominale warmteafgifte en werking op lage temperatuur ⁽¹⁾	<i>η₁</i>	%	94,8	94,6
Supplementair elektriciteitsverbruik				

Productnaam			EFU C 40	EFU C 50
Vollast	e_{lmax}	kW	0,365	0,379
Deellast	e_{lmin}	kW	0,134	0,137
Stand-by	P_{SB}	kW	0,004	0,004
Overige technische gegevens				
Warmteverlies in stand-by	P_{stby}	kW	0,115	0,130
Energieverbruik van ontstekingsbrander	P_{ign}	kW	-	-
Jaarlijks energieverbruik	Q_{HE}	GJ	128	155
Geluidsvermogensniveau, binnen	L_{WA}	dB	57	65
Emissies van stikstofoxiden	NO_x	mg/kWh	90	91
<p>(1) Lage temperatuur betekent voor verwarmingsketels met rookgascondensator een temperatuur van 30 °C, voor lagetemperatuurketels 37 °C en voor andere verwarmingstoestellen 50 °C (bij de inlaat van het verwarmingstoestel).</p> <p>(2) Werking op hoge temperatuur betekent een retourtemperatuur van 60 °C bij de inlaat van het verwarmingstoestel en een toevoertemperatuur van 80 °C bij de uitlaat van het verwarmingstoestel.</p>				



Zie
De achterzijde voor contactgegevens.

4 Beschrijving van het product

4.1 Algemene beschrijving

Staande oliegestookte condensatieketels (HR-ketels) uit de EFU C-serie hebben de volgende eigenschappen:

- Uitsluitend verwarming met de mogelijkheid om sanitair-warmwater te bereiden door het apparaat te combineren met een sanitair warmwater-boiler
- Hoog rendement verwarming
- Lage verontreinigende uitstoot
- Gietijzeren ketelblok
- Condensor met keramische pijpen en roestvrijstalen wanden
- Voorgemonteerde en vooringestelde stookoliebrander
- Elektronisch bedieningspaneel
- Rookgasafvoer via een schoorsteentype aansluiting

4.2 Voornaamste componenten

4.2.1 Ketel

Afb.2

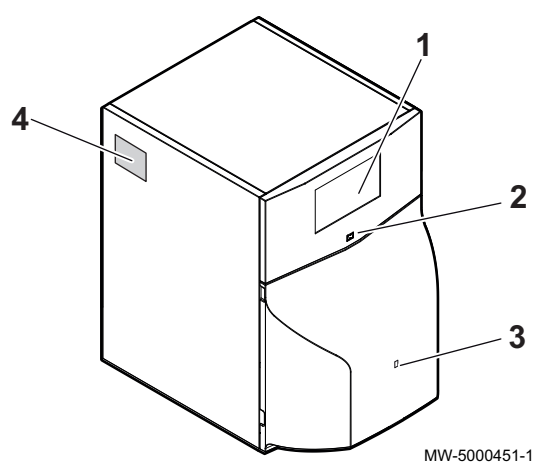

- 1 Bedieningspaneel
- 2 Aan/uit-schakelaar
- 3 Toegang tot de handmatige resetknop van de brander
- 4 Typeplaat

4.3 Beschrijving van het bedieningspaneel B-Control

4.3.1 Beschrijving van de toetsen

Afb.3

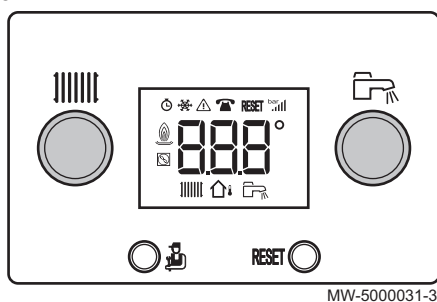

- ||||| Instelknop verwarmingstemperatuur
- Toegangstoets tot de menu's: Informatie, Installateur of Schoorsteenveger
- RESET Handmatige reset-toets
- Instelknop sanitair warmwatertemperatuur

4.3.2 Omschrijving van het display

Afb.4

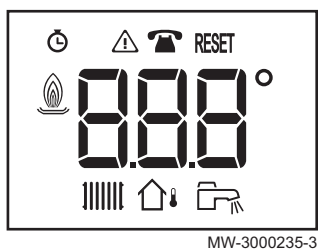

MW-3000235-3

- Bedrijfsurenteller
- Storingen
- Onderhoud
- Reset noodzakelijk
- Staat van de brander
- Verwarmingsmodus
- Buitentemperatuursensor
- Sanitair warmwatermodus

4.4 Beschrijving van het bedieningspaneel IniControl 2

4.4.1 Beschrijving van de toetsen

Afb.5

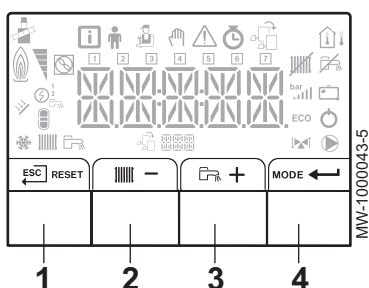

MW-1000043-5

- 1 : terug naar vorig niveau zonder de aangebrachte wijzigingen op te slaan
RESET: handmatige reset
- 2 : toegang tot de verwarmingsparameters
- : waarde verlagen
- 3 : toegang tot de parameters voor het sanitair-warmwater
+ : waarde verhogen
- 4 **MODE**: MODUS-weergave
: toegang tot het geselecteerde menu of bevestiging van de gewijzigde waarde

4.4.2 Omschrijving van het display

■ Werking van de brander

- Brander AAN

■ Werkingsmodi

- Constant weergegeven symbool: verwarmingsfunctie ingeschakeld
- Knipperend symbool: verwarmingsgenerator in werking
- Constant weergegeven symbool: sanitair warmwaterfunctie ingeschakeld
- Knipperend symbool: sanitair warmwaterbereiding in werking
- Verwarmingsfunctie uitgeschakeld
- Sanitair warmwaterfunctie uitgeschakeld

Afb.6



MW-1000085-4

Afb.7



MW-1000083-5

Afb.8



■ Menuweergave

-  **Informatiemenu:** toont de gemeten waarden en de statussen van het apparaat
-  **Gebruikersmenu:** dit menu geeft toegang tot de instellingen van de parameters van het gebruikersniveau
-  **Installateursmenu:** dit menu geeft toegang tot de instellingen van de parameters van het installateursniveau
-  **Handbedieningsmenu:** het apparaat werkt op de weergegeven richttemperatuur, de pompen werken en de driewegkleppen worden niet aangestuurd.
-  **Storingsmenu:** het apparaat is defect. Deze informatie wordt gemeld door een storingscode en een knipperend display.
 -  - Submenu **TELLER**
 - **TIJDS PROG** submenu: Klokprogrammering specifiek voor de verwarming en voor de sanitair warmwaterbereiding
 - Submenu **KLOK**
-  Menu **Besturingsprintkeuze:** toegang tot informatie op extra aangesloten besturingsprinten

■ Weergave van namen van besturingsprint

-  De naam van de besturingsprint waarvan de parameters zijn weergegeven wordt met 3 tekens weergegeven.

Afb.9

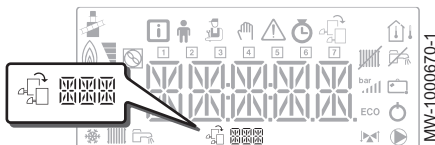

Afb.10



CU-OH04 centrale unit besturingsprint voor de ketel

Afb.11

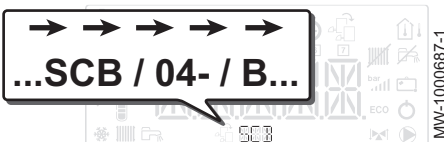

SCB-04B extra besturingsprint: 2^e circuit

Afb.12

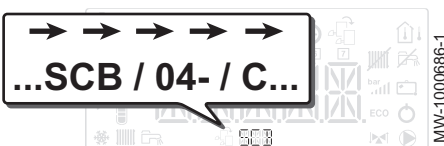

SCB-04C extra besturingsprint: 3^e circuit

Afb.13

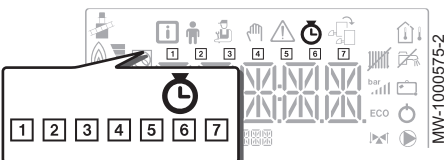

■ TELLER / TIJDS PROG / KLOK submenu's

-  - **TELLER** submenu (**CNT**)
- **TIJDS PROG** submenu: Klokprogrammering specifiek voor de verwarming en voor de sanitair warmwaterbereiding (**CIRC A**, **CIRC B**, **ECS**)
 - 1** Klokprogramma voor maandagen
 - 2** Klokprogramma voor dinsdagen
 - 3** Klokprogramma voor woensdagen
 - 4** Klokprogramma voor donderdagen
 - 5** Klokprogramma voor vrijdagen
 - 6** Klokprogramma voor zaterdagen
 - 7** Klokprogramma voor zondagen
- **KLOK (CLK)** submenu

Afb.14



■ Temperatuursensors

- 🏠 Buitentemperatuursensor aangesloten:
 - vast symbool voor WINTER-modus,
 - knipperend symbool voor ZOMER-modus.

Afb.15



■ Overige informatie

- 🧹 **Schoorsteenveger-menu:** gedwongen werking op vollast-modus
- 🔗 Driewegklep aangesloten
- 🔗 Driewegklep gesloten
- 🔗 Driewegklep open
- 🔄 Pomp draait

5 Bediening met bedieningspaneel B-Control

5.1 Navigeren door de menu's

Druk op een willekeurige toets om de achtergrondverlichting voor het bedieningspaneelscherm in te schakelen.



Belangrijk

Als er binnen 3 minuten geen toets wordt ingedrukt, gaat de achtergrondverlichting uit.

De toets  wordt gebruikt om naar de verschillende menu's te gaan:

Tab.3 Beschikbare menu's

Informatiemenu
Schoorsteenvegersmenu

Afb.16



Druk op toets  om het **Informatiemenu** te openen.

Afb.17



Druk 2 seconden op toets  voor toegang tot het **schoorsteenvegersniveau**.

Afb.18



Houd toets  ingedrukt om door de informatie te scrollen.



Toelichting

Dertig minuten nadat toets  voor de laatste keer werd ingedrukt, keert de weergave terug naar het hoofdscherm.

5.2 Opstarten

Als de ketel uitgeschakeld was:

1. Controleer of de cv-installatie en de ketel van te voren voldoende met water zijn gevuld. Aanbevolen druk tussen 0,15 en 0,2 MPa (1,5 en 2,0 bar).
2. Controleer of de tank met stookolie is gevuld.
3. Open de olietoevoerkraan.
4. Zet de ketel aan.
⇒ Er wordt automatisch een ontluchtingscyclus uitgevoerd.



De display geeft de werkingstoestand van de warmtepomp, de aanvoertemperatuur van de verwarming en de eventuele storingscodes aan.

5.3 Uitschakelen

5.3.1 Verwarming uitschakelen

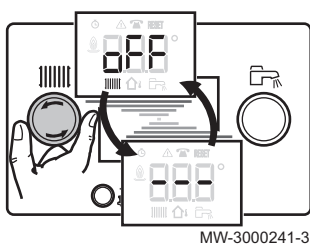
Afb.19



1. Draai de instelknop  helemaal naar links tot  wordt weer gegeven.





Toelichting

De vorstbeschermingsfunctie blijft aan staan

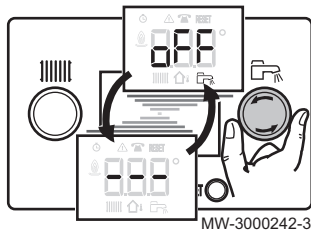
Afb.20



5.3.2 Sanitair warmwaterbereiding uitzetten

1. Draai de instelknop  helemaal naar links tot  wordt weer gegeven.



Toelichting

De vorstbeveiliging blijft aan staan op de sanitair warmwaterboiler. De ontluuchtingscyclus wordt niet geactiveerd wanneer de sanitair warmwaterbereiding is uitgezet.



Voor meer informatie, zie

Instellen van het klokprogramma, pagina 32

5.3.3 Installatie buiten bedrijf stellen

Aanbevolen wordt om de ketel ingeschakeld te laten zodat er vorstbescherming is.

5.4 Vorstbeveiliging



Opgelet

De vorstbeveiliging werkt niet als de ketel is uitgeschakeld.



Opgelet

Het ingebouwde beveiligingssysteem beveiligd alleen de ketel en niet de CV-installatie.



Opgelet

Laat de ketel en het verwarmingssysteem door een gekwalificeerde professional aftappen als het huis voor een lange periode leeg staat en er risico op bevriezing is.



Belangrijk

Om bevriezing van radiatoren en de installatie in vorstgevaarlijke ruimten (b.v. garage of bijkeuken) te voorkomen, bevelen we aan om op de ketel een buitentemperatuursensor aan te sluiten.

Indien de watertemperatuur in de ketel te veel daalt, wordt de ingebouwde beveiligingsvoorziening ingeschakeld. Deze voorziening werkt als volgt:

- Bij een watertemperatuur lager dan 7°C gaat de circulatiepomp werken.
- De watertemperatuur is lager dan 4°C, het ketel start op en schakelt uit wanneer de watertemperatuur boven 35°C is.
- Bij een watertemperatuur hoger dan 10°C, slaat de ketel af en draait de circulatiepomp kort na.

6 Bediening met bedieningspaneel IniControl 2

6.1 Navigeren door de menu's

Afb.21

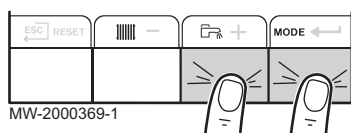

Druk op een willekeurige toets om de achtergrondverlichting voor het bedieningspaneelscherm in te schakelen.



Belangrijk

Als er binnen 3 minuten geen toets wordt ingedrukt, gaat de achtergrondverlichting uit.

Druk de 2 toetsen aan de rechterkant in om de diverse menu's te openen:
Tab.4 Beschikbare menu's

	Informatiemenu
	Gebruikersmenu
	Installateursmenu
	Handbedieningsmenu
	Storingsmenu
	TELLER submenu TIJDS PROG submenu KLOK submenu
	Menu besturingsprintkeuze
	Toelichting Het pictogram wordt alleen weergegeven als een optionele besturingsprint is geïnstalleerd.

Afb.22



Druk op de toets **+** om:

- toegang te krijgen tot het volgende menu,
- toegang te krijgen tot het volgende submenu,
- toegang te krijgen tot de volgende parameter,
- de waarde te verhogen.

Afb.23

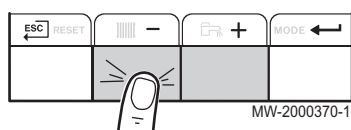

Druk op de toets **-** om:

- toegang te krijgen tot het vorige menu,
- toegang te krijgen tot het vorige submenu,
- toegang te krijgen tot de vorige parameter,
- de waarde te verlagen.

Afb.24

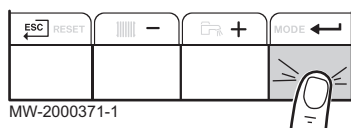

Druk op de bevestigingstoets **←** voor de bevestiging van:

- een menu,
- een submenu,
- een parameter,
- een waarde.

Als de temperatuur wordt weergegeven, wordt door kort indrukken van de returntoets **ESC** het tijddisplay weer weergegeven.

6.2 Opstarten

Als de ketel uitgeschakeld was:

1. Controleer of de cv-installatie en de ketel van te voren voldoende met water zijn gevuld. Aanbevolen druk tussen 0,15 en 0,2 MPa (1,5 en 2,0 bar).

Afb.25

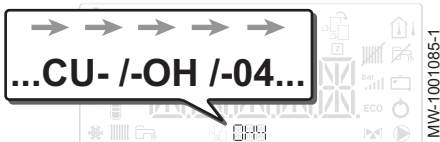

Afb.26 Beheer van een tweede circuit

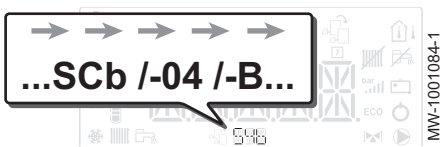

Afb.27

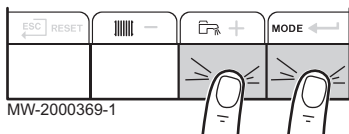

Afb.28

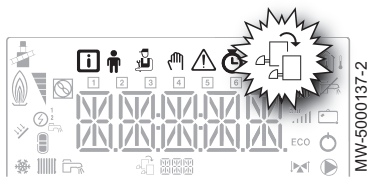

2. Controleer of de tank met stookolie is gevuld.
3. Open de olietoevoerkraan.
4. Zet de ketel aan.
⇒ Er wordt automatisch een ontluchtingscyclus uitgevoerd.

De display geeft de werkingstoestand van de warmtepomp, de aanvoertemperatuur van de verwarming en de eventuele storingscodes aan.

6.2.1 Beschrijving van de printkaarten

Bij de inbedrijfstelling van de ketel is de weergegeven besturingsprint de **CU-OH04**.

Het primaire circuit wordt geregeld door de **CU-OH04** centrale besturingsprinteenheid. De naam van de besturingsprint wordt weergegeven op het scherm: *CU - OH - 04*.



Zie

Ketelinstructies voor het instellen van de ketelparameters

Alleen de installateur heeft toegang tot de parameters en instellingen voor elke besturingsprint.

Om een installatie te regelen die een extra circuit heeft, moet de **SCB-04** besturingsprint worden geïnstalleerd. De naam van de besturingsprint wordt weergegeven op het scherm: *SCb - 04 - B*.



Toelichting

Aangezien er verschillende instellingen mogelijk zijn op de twee printkaarten afhankelijk van het betreffende circuit, wordt de naam van de printkaart in de rest van de handleiding voorgesteld door *BBB*in.

6.2.2 Keuze van een besturingsprint

1. Druk gelijktijdig op de twee toetsen rechts om de menu's te openen.

2. Open het menu **Selectie besturingsprint** (alleen als er meerdere besturingsprinten aanwezig zijn).



Belangrijk

Het menu **Besturingsprintkeuze** is alleen beschikbaar als het pictogram knippert.

3. Blader door de namen van de aangesloten besturingsprinten door op de toetsen **+** of **-** te drukken.
⇒ De namen van de geïnstalleerde besturingsprinten worden in volgorde weergegeven.
4. Bevestig de vereiste besturingsprint door op toets **←** te drukken.



Toelichting

De aanvoertemperatuur voor de geselecteerde besturingsprint wordt standaard weergegeven evenals de status van de pomp(en) en de status van de klep die op de geselecteerde besturingsprint is aangesloten.

5. Ga terug naar het hoofdscherm door op toets **ESC** te drukken.



Voor meer informatie, zie

Gebruikersparameters wijzigen, pagina 30

Gebruikersmenu, pagina 26

TELLER /TIJDS PROG / KLOK menu's, pagina 29

6.3 Uitschakelen

6.3.1 Verwarming uitschakelen



Toelichting

De verwarmingsmodus kan worden beheerd via het **TIJDS PROG**-submenu dat dient voor het programmeren van het klokprogramma.

Afb.29

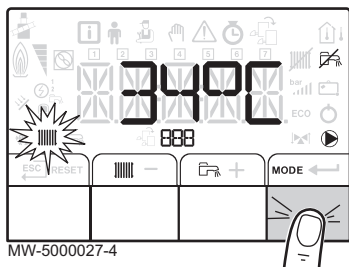

Afb.30

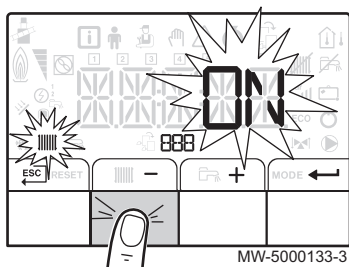

Afb.31

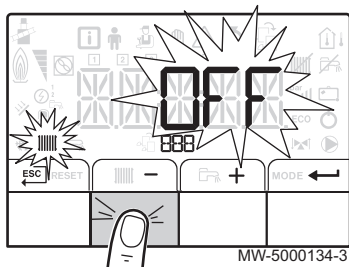

1. Ga naar de stopmodus door op de toets **MODE** te drukken.

2. Selecteer de verwarmingsmodus door op toets **-** te drukken.
3. Bevestig met de toets **←**.

4. Selecteer het uitzetten van de verwarming door op toets **-** te drukken.
 - ⇒ Het scherm toont: **OFF**.
 - De vorstbeveiligingsfunctie blijft aan staan.
 - De verwarming is uitgezet.



Toelichting

Druk op de toets **+** om het apparaat opnieuw op te starten: op het scherm wordt het volgende weergegeven **ON**.

5. Bevestig met de toets **←**.
6. Ga terug naar het hoofdscherm door op toets **ESC** te drukken.



Toelichting

Het scherm verdwijnt na een paar seconden als geen enkele toets wordt ingedrukt.



Voor meer informatie, zie

Instellen van het klokprogramma, pagina 32

6.3.2 Sanitair warmwaterbereiding uitzetten



Toelichting

De koelfunctie kan worden geregeld via het TIJDS PROG-submenu dat dient voor het programmeren van het klokprogramma.

Afb.32

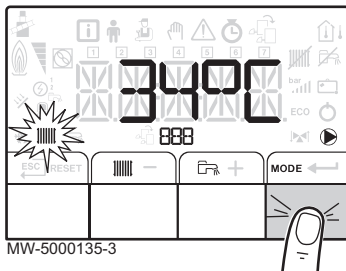

MW-5000135-3

Afb.33

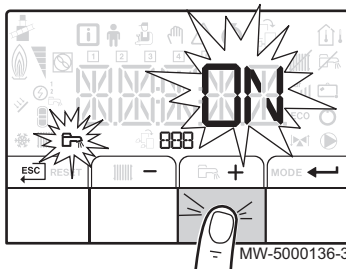

MW-5000136-3

Afb.34

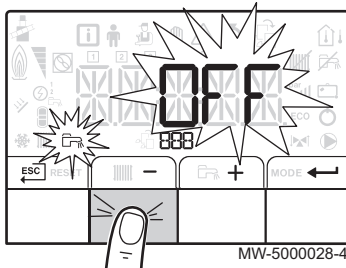

MW-5000028-4

1. Ga naar de stopmodus door op de toets **MODE** te drukken.

2. Selecteer de sanitair warmwaterbereidingsmodus door op toets **+** te drukken.
3. Bevestig met de toets **←**.

4. Selecteer het stopzetten van de sanitair warmwaterbereiding door op toets **-** te drukken.
 - ⇒ Het scherm toont: **OFF**.
 - De vorstbeveiligingsfunctie blijft aan staan.
 - De bereiding van sanitair-warmwater is uitgezet.



Toelichting

Druk op de toets **+** om het apparaat opnieuw op te starten: op het scherm wordt het volgende weergegeven **ON**.

5. Bevestig met de toets **←**.
6. Ga terug naar het hoofdscherm door op toets **ESC** te drukken.



Toelichting

Het scherm verdwijnt na een paar seconden als geen enkele toets wordt ingedrukt.

6.3.3 Installatie buiten bedrijf stellen

Aanbevolen wordt om de ketel ingeschakeld te laten zodat er vorstbescherming is.

6.4 Vorstbeveiliging



Opgelet

De vorstbeveiliging werkt niet als de ketel is uitgeschakeld.



Opgelet

Het ingebouwde beveiligingssysteem beveiligd alleen de ketel en niet de CV-installatie.



Opgelet

Laat de ketel en het verwarmingssysteem door een gekwalificeerde professional aftappen als het huis voor een lange periode leeg staat en er risico op bevroering is.

**Belangrijk**

Om bevroering van radiatoren en de installatie in vorstgevaarlijke ruimten (b.v. garage of bijkeuken) te voorkomen, bevelen we aan om op de ketel een buitentemperatuursensor aan te sluiten.

Indien de watertemperatuur in de ketel te veel daalt, wordt de ingebouwde beveiligingsvoorziening ingeschakeld. Deze voorziening werkt als volgt:











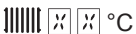

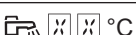
- Bij een watertemperatuur lager dan 7°C gaat de circulatiepomp werken.
- De watertemperatuur is lager dan 4°C, het ketel start op en schakelt uit wanneer de watertemperatuur boven 35°C is.
- Bij een watertemperatuur hoger dan 10°C, slaat de ketel af en draait de circulatiepomp kort na.

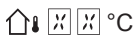
7 Instellingen van het bedieningspaneel B-Control

7.1 Parameterlijst

7.1.1 Informatiemenu

Tab.5 Informatielijst

Informatie	Beschrijving	Scherm
 °C	Verwarmingswatertemperatuur (°C)	Het symbool  knippert
 °C	Sanitair warmwatertemperatuur (°C)	<ul style="list-style-type: none"> Het symbool  knippert Als geen sanitair warmwatersensor is aangesloten: weergave — — —
 °C	Buitemtemperatuur (°C)	Het symbool  knippert.
	Staat van de brander	
	Energiemeter op het verwarmingswatercircuit	<ul style="list-style-type: none"> Het symbool  knippert. De weergegeven waarde knippert.
	Energiemeter op het sanitair warmwatercircuit	<ul style="list-style-type: none"> Het symbool  knippert. De weergegeven waarde knippert.
	Informatie over de ketel niet beschikbaar	



Voor meer informatie, zie

Navigeren door de menu's, pagina 17

7.2 Parameters instellen

7.2.1 Verwarmingswatertemperatuur instellen

Geen buitemtemperatuursensor aangesloten	Buitemtemperatuursensor aangesloten
Stel het richtpunt van de verwarmingswatertemperatuur in	Stel de vereiste kamertemperatuur

Afb.35



1. Stel het richtpunt van de temperatuur of de kamertemperatuur, afhankelijk van de hierboven beschreven configuratie, in door de instelkop  te verdraaien.



Toelichting

Als het richtpunt van de verwarmingswatertemperatuur lager is dan 16°C en er geen buitemperatuursensor is aangesloten, dan schakelt de verwarming automatisch uit.



Toelichting

Deze instelling is mogelijk ongeacht wat de display toont.

Afb.36

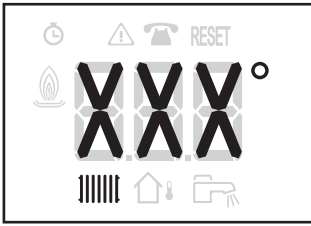

MW-3000244-3

2. Ga terug naar het hoofdscherm door twee seconden lang op toets  te drukken.

**Toelichting**

Indien geen enkele toets wordt ingedrukt op het bedieningspaneel gedurende 5 seconden, keert het scherm terug naar het hoofdscherm.

Afb.37



MW-3000246-3

7.2.2 Wijziging van de richttemperatuur voor sanitair warmwater

1. Stel de richttemperatuur voor sanitair-warmwater in door aan de instelknop  te draaien.

Afb.38

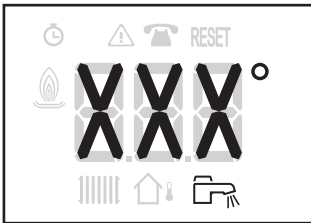

MW-3000245-3

2. Ga terug naar het hoofdscherm door twee seconden lang op toets  te drukken.

**Toelichting**

Indien geen enkele toets wordt ingedrukt op het bedieningspaneel gedurende 5 seconden, keert het scherm terug naar het hoofdscherm.

8 Instellingen van het bedieningspaneel IniControl 2

8.1 Parameterlijst

8.1.1 Gebruikersmenu

Afb.39

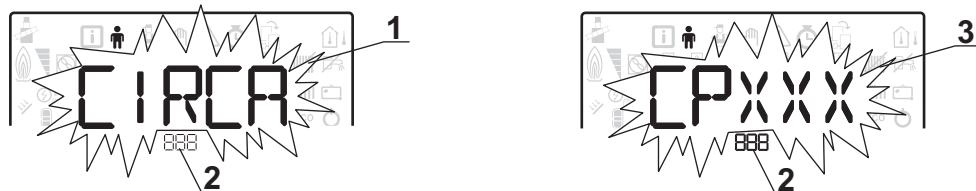

1 Submenu beschikbaar

2 Naam van de besturingsprint of circuit

3 Regelingparameters

MW-2000435-1

Tab.6 Lijst van Gebruiker  submenu's













Submenu	Beschrijving	Naam van de besturingsprint of circuit
<i>CIRCA</i>	Hoofdverwarmingcircuit	<i>CUOH04</i>
<i>CIRCB</i>	Extra verwarmingcircuit B	<i>SCB04-B</i>
<i>CIRCC</i>	Extra verwarmingcircuit C	<i>SCB04-C</i>
<i>ECS</i>	Sanitair-warmwatercircuit	<i>CUOH04</i>
<i>CU-OH-04</i>	CU-OH04 centrale unit besturingsprint	<i>CUOH04</i>
<i>SCB-04-B</i>	Extra besturingsprint voor circuit B	<i>SCB04-B</i>
<i>SCB-04-C</i>	Extra besturingsprint voor circuit C	<i>SCB04-C</i>
<i>HMI</i>	HMI bedieningspaneel	<i>HMI</i>

**Toelichting**

CP : Circuits Parameters = verwarmingcircuitparameters

Tab.7 Lijst van parameters in de *CIRCA/CIRCB/CIRCC* submenu's van het Gebruikers-  menu



Parameter	Beschrijving	CU-OH04 fabrieksinstelling	Fabrieksinstelling SCB-04B / SCB-04C
CP010	Richtwaarde voor de aanvoertemperatuur van het verwarmingswater voor de verwarmde zone als er geen buitentemperatuursensor is aangesloten. Voor de CU-OH04 besturingsprint: Instelbaar van 7 tot 90 °C Voor de SCB-04B besturingsprint: Instelbaar van 7 tot 100 °C	75 °C	50 °C
CP080	Richttemperatuur activiteit zone 1 Instelbaar van 5 tot 30 °C	16 °C	16 °C
CP081	Richttemperatuur activiteit zone 2 Instelbaar van 5 tot 30 °C	20 °C	20 °C
CP082	Richttemperatuur activiteit zone 3 Instelbaar van 5 tot 30 °C	6 °C	6 °C
CP083	Richttemperatuur activiteit zone 4 Instelbaar van 5 tot 30 °C	21 °C	21 °C
CP084	Richttemperatuur activiteit zone 5 Instelbaar van 5 tot 30 °C	22 °C	22 °C

Parameter	Beschrijving	CU-OH04 fabrieksinstelling	Fabrieksinstelling SCB-04B / SCB-04C
CP085	Richttemperatuur activiteit zone 6 Instelbaar van 5 tot 30 °C	20 °C	20 °C
CP140	Richttemperatuur verminderde koeling Instelbaar van 20 tot 30 °C	niet beschikbaar	30 °C
CP141	Richttemperatuur comfort koeling Instelbaar van 20 tot 30 °C	niet beschikbaar	25 °C
CP142	Richttemperatuur koeling zone 3 Instelbaar van 20 tot 30 °C	niet beschikbaar	25 °C
CP143	Richttemperatuur koeling zone 4 Instelbaar van 20 tot 30 °C	niet beschikbaar	25 °C
CP144	Richttemperatuur koeling zone 5 Instelbaar van 20 tot 30 °C	niet beschikbaar	25 °C
CP145	Richttemperatuur koeling zone 6 Instelbaar van 20 tot 30 °C	niet beschikbaar	25 °C
CP200	Richtwaarde voor kamertemperatuur in de handbedieningsmodus Instelbaar van 5 tot 30 °C	20 °C	20 °C
CP320	Werkingsmodus van het circuit: <ul style="list-style-type: none"> •  = klokprogramma •  = handmatige modus •  = vorstbeveiligingsmodus 	0	0
CP350	Deze instelling niet wijzigen.	niet beschikbaar	55 °C
CP360	Deze instelling niet wijzigen.	niet beschikbaar	10 °C
CP510	Richtwaarde tijdelijke circuitkamertemperatuur Instelbaar van 5 tot 30 °C	20 °C	20 °C
CP540	Richttemperatuur voor modus ZWEMBAD Instelbaar van 0 tot 39°C.	niet beschikbaar	20 °C
CP550	Schoorsteenzone <ul style="list-style-type: none"> •  = uit •  = aan 	0	0
CP570	Deze instelling niet wijzigen.	0	0
CP660	Selecteer het pictogram voor de weergave van deze zone op de kamersensor: <ul style="list-style-type: none"> •  = geen •  = alle •  = slaapkamer •  = woonkamer •  = kantoor •  = buiten •  = keuken •  = souterrain 	3	3

**Toelichting**

DP : Direct Hot Water Parameters = Parameters sanitair-warmwaterboiler









Tab.8 Lijst van parameters in het *ECS* submenu van het Gebruikers- menu

Parameter	Beschrijving	CU-OH04 fabrieksinstelling
DP060	Aantal klokprogramma's geselecteerd voor de sanitair-warmwaterbereidingsmodus Instelbaar van 0 t/m 2	0
DP070	Richttemperatuur sanitair warmwater in comfortmodus Instelbaar van 40 t/m 65°C	55°C
DP080	Richttemperatuur sanitair warmwater in gereduceerde modus Instelbaar van 10 tot 60°C	10°C
DP200	Sanitair-warmwaterbereidingsmodus: <ul style="list-style-type: none"> •  = klokprogramma •  = handmatige modus •  = vorstbeveiligingsmodus 	0
DP337	Richttemperatuur voor het water in de sanitair-warmwaterboiler in vakantiemodus Instelbaar van 10 tot 60°C	10°C

**Toelichting**

AP : Appliance Parameters = apparaatparameters

Tab.9 Lijst van parameters in de *CUOH04/SCB04-BISC04-C* submenu's van het Gebruikers- menu

Parameter	Beschrijving	CU-OH04 fabrieksinstelling	Fabrieksinstelling SCB-04B SCB-04C
AP016	Centrale verwarming: <ul style="list-style-type: none"> •  = uit (geen verwarming of koeling) •  = aan 	1	niet beschikbaar
AP017	Sanitair-warmwaterketel: <ul style="list-style-type: none"> •  = uit •  = aan 	1	niet beschikbaar
AP073	ZOMER/WINTER richttemperatuur schakelaar: <ul style="list-style-type: none"> • Instelbaar van 15 tot 30 °C • Ingesteld op 30,5 °C = functie uitgeschakeld 	22 °C	alleen toegankelijk voor de installateur
AP074	ZOMER-afwijking: <ul style="list-style-type: none"> •  = uit •  = aan 	0	0
AP082	Toepassen zomer/wintertijd <i>DL S</i> : <ul style="list-style-type: none"> •  = uit •  = aan 	1	niet beschikbaar

**Voor meer informatie, zie**

Navigeren door de menu's, pagina 19

Keuze van een besturingsprint, pagina 20

8.1.2 TELLER /TIJDS PROG / KLOK  menu'sTab.10 Lijst van submenu's 

Submenu	Beschrijving
<i>CNT</i>	TELLER
<i>CIRCA</i> ⁽¹⁾	Klokprogramma voor hoofdverwarmingscircuit
<i>CIRCB</i> ⁽¹⁾	Klokprogramma voor extra verwarmingscircuit B
<i>CIRCC</i> ⁽¹⁾	Klokprogramma voor extra verwarmingscircuit C
<i>ECS</i>	Klokprogramma voor het sanitair warmwatercircuit
<i>CLK</i>	Instelling van de tijd en de datum
(1) Dit menu wordt alleen weergegeven als er een kamersensor is aangesloten.	



Voor meer informatie, zie

Navigeren door de menu's, pagina 19

Keuze van een besturingsprint, pagina 20

■ TELLER  submenu

Tab.11 Beschikbare keuzes in het submenu *CNT*: namen van bijbehorende besturingsprinten (alleen als er meerdere besturingsprinten aanwezig zijn)

Submenu	Besturingsprint	Parameter
<i>CU-OH-04</i>	CU-OH04 centrale unit besturingsprint	<i>AC</i> <i>DC</i> <i>PC</i> <i>SERVICE</i>
<i>SCB-04-B</i>	Extra besturingsprint voor circuit B	<i>AC</i> <i>CC</i> <i>SERVICE</i>
<i>SCB-04-C</i>	Extra besturingsprint voor circuit C	<i>AC</i> <i>CC</i> <i>SERVICE</i>

Parameter	Beschrijving	Eenheid	CU-OH04 besturingsprint	SCB-04B besturingsprint SCB-04C besturingsprint
AC001	Aantal bedrijfsuren	uur	X	X
AC005	Verbruik in de verwarmingsmodus	kWh	X	
AC006	Verbruik in de sanitair-warmwaterbereidingsmodus	Wh	X	
AC026	Aantal bedrijfsuren van de pomp	uur	X	
AC027	Aantal startpogingen van de pomp	-	X	
CC001	Aantal bedrijfsuren van de pomp	uur		X
CC010	Aantal startpogingen van de pomp	uur		X
DC002	Aantal omkeerklepcycli	-	X	
DC003	Aantal bedrijfsuren van omkeerklep	uur	X	

Parameter	Beschrijving	Eenheid	CU-OH04 bestu- ringsprint	SCB-04B bestu- ringsprint SCB-04C bestu- ringsprint
DC004	Aantal startpogingen van de brander in de sanitair-warmwaterbereidingsmodus	-	X	
DC005	Aantal bedrijfsuren van de brander in de sanitair-warmwaterbereidingsmodus	uur	X	
PC002	Aantal startpogingen van de brander	-	X	
PC003	Aantal bedrijfsuren van de brander	uur	X	
PC004	Aantal veiligheidsblokkeringen (E36)	-	X	
AC002	Aantal bedrijfsuren van de brander sinds de laatste revisie	uur	X	
AC003	Aantal bedrijfsuren sinds de laatste revisie	uur	X	
AC004	Aantal startpogingen van de brander sinds de laatste revisie	-	X	
SERVICE	Service melding resetten <i>CLR</i> : draaiurentellers <i>AC002</i> , <i>AC003</i> , <i>AC004</i> zijn gereset.	-	X	

Tab.12 Lijst van parameters in het submenu *CLR* van het menu 

Parameter	Eenheid	HMI
UREN	Instelbaar van 0 t/m 23	beschikbaar
MINUTEN	Instelbaar van 0 t/m 59	beschikbaar
DATE	Instelbaar van 1 t/m 31	beschikbaar
MAAND	Instelbaar van 1 t/m 12	beschikbaar
JAAR	Instelbaar van 2000 tot 2100	beschikbaar

8.2 Parameters instellen

8.2.1 Gebruikersparameters wijzigen



Opgelet

Het wijzigen van de fabrieksinstellingen kan de werking van het apparaat nadelig beïnvloeden.

1. Toegang tot het menu **Gebruiker**.



Belangrijk

Het menu **Gebruiker** is alleen beschikbaar als het pictogram  knippert.

2. Selecteer het gewenste submenu door op toets **+** of **-** te drukken.
3. Bevestig de selectie door op de toets **←** te drukken.
4. Selecteer de benodigde parameter door op de toets **+** of **-** te drukken om door de lijst met instelbare parameters te bladeren.
5. Bevestig de selectie door te drukken op de toets **←**.
6. Gebruik voor het wijzigen van de waarde van een parameter de toetsen **+** en **-**.
7. Bevestig de nieuwe waarde van de parameter door op de toets **←** te drukken.
8. Ga terug naar het hoofdscherm door op de toets **ESC** te drukken.

Afb.40

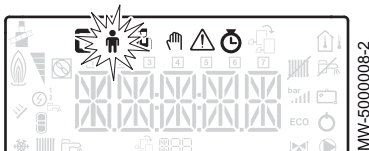

Afb.41

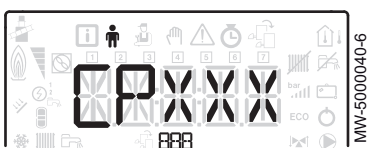

**Voor meer informatie, zie**

Navigeren door de menu's, pagina 19
Keuze van een besturingsprint, pagina 20

8.2.2 Verwarming instellen **Opgelet**

Het wijzigen van de fabrieksinstellingen kan de werking van het apparaat nadelig beïnvloeden.

**Toelichting**

De verwarmingsmodus kan worden beheerd met het menu **TIJDS PROG.**

Afb.42



Afb.43

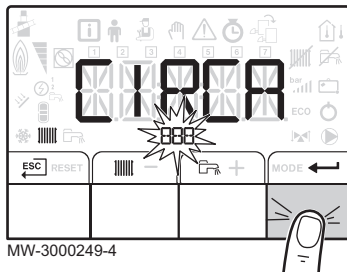

1. Open de verwarmingsparameters door op de toets te drukken.
2. Selecteer het gewenste circuit, als er meerdere besturingsprinten zijn, door op toets **+** of **-** te drukken.
3. Bevestig de selectie door te drukken op de toets **←**.
⇒ De status van de verwarming en de bijbehorende richttemperatuur van het verwarmingswater worden afwisselend weergegeven.
4. Selecteer de modus die gewijzigd moet worden door op toets **+** of **-** te drukken:
 - ON modus = comfort
 - ECO modus = spaarstand
5. Stel de richttemperatuur voor verwarmingswater voor de geselecteerde modus in door op de toets **+** of **-** te drukken.

**Toelichting**

Druk op de toets om alle wijzigingen te annuleren.

6. Bevestig de nieuwe richttemperatuur door op toets **←** te drukken.
7. Ga terug naar het hoofdscherm door op de toets te drukken.

**Voor meer informatie, zie**

Instellen van het klokprogramma, pagina 32

8.2.3 Sanitair-warmwatertemperatuur instellen **Toelichting**

De bereiding van sanitair warm water kan worden beheerd via het **TIJDS PROG.**-submenu dat dient voor het programmeren van het klokprogramma.

Afb.44



1. Ga naar de parameters van de sanitair-warmwaterbereiding door op de toets te drukken.
2. Stel de richttemperatuur voor sanitair warmwater in door op de toets **+** of **-** te drukken.

**Toelichting**

Druk op de toets om alle wijzigingen te annuleren.

3. Bevestig de nieuwe richttemperatuur door op toets **←** te drukken.
⇒ Ga terug naar het hoofdscherm door op de toets te drukken.

**Voor meer informatie, zie**

Instellen van het klokprogramma, pagina 32

Afb.45

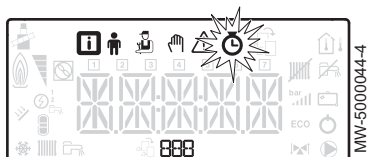

Afb.46

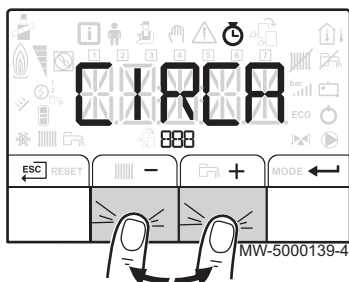

Afb.47

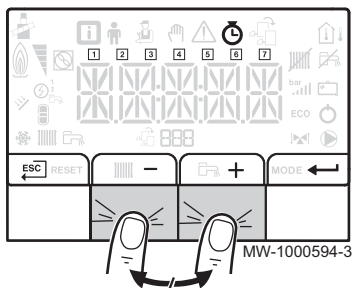

Afb.48

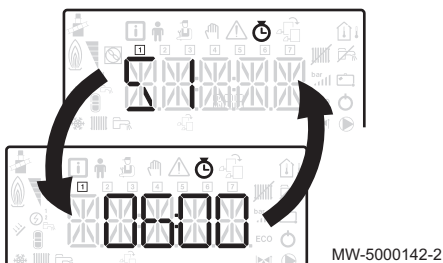

8.2.4 Instellen van het klokprogramma ⌚

1. Openen van de **TELLER/TIJDS PROG / KLOK** menu's

i **Belangrijk**
De **TELLER/TIJDS PROG/KLOK** menu's zijn alleen toegankelijk als het ⌚ pictogram knippert.

i **Belangrijk**
Als er een programmeerbare kamerthermostaat wordt gebruikt, wordt dit menu niet weergegeven.

2. Selecteer het gewenste circuit door op toets **+** of **-** te drukken.
3. Bevestig de selectie door te drukken op de toets **←**.
⇒ De symbolen die de dagen van de week aangeven, knipperen allemaal op hetzelfde moment: **1 2 3 4 5 6 7**.

4. Selecteer het gewenste dagnummer door op toets **+** of **-** te drukken tot het betreffende pictogram van de gewenste dag knippert.

Geselecteerde dag	Beschrijving
1, 2, 3, 4, 5, 6, 7	alle dagen van de week
1	Maandag
2	Dinsdag
3	Woensdag
4	Donderdag
5	Vrijdag
6	Zaterdag
7	Zondag

i **Toelichting**
De toets **+** dient om de cursor naar rechts te verplaatsen.
De toets **-** dient om de cursor naar links te verplaatsen.

5. Bevestig de selectie door op de toets **←** te drukken.
6. Stel de begintijd voor de periode **51** in door op de toets **+** of **-** te drukken.
7. Bevestig de selectie door te drukken op de toets **←**.

Afb.49

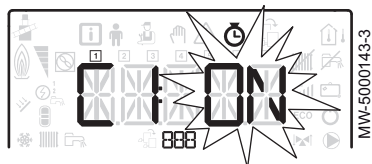

8. Selecteer de status $C 1$ die overeenkomt met de periode $S 1$ door te drukken op de toets $+$ of $-$.

Status $C 1$ tot $C 6$ voor periodes $S 1$ tot $S 6$	Beschrijving
<i>ON</i>	Dagcyclus
<i>ECO</i>	Nachtcyclus

9. Bevestig de selectie door te drukken op de toets \leftarrow .
 10. Herhaal stap 8 tot en met 11 om de comfortperiode $S 1$ tot $S 6$ te bevestigen en de gekoppelde status $C 1$ tot $C 6$.

i **Toelichting**
 Geen instelling: 10 minuten
 De instelling *END* bepaalt het einde.

11. Ga terug naar het hoofdscherm door op de toets \leftarrow te drukken.

Voorbeeld:

Tijden	$S 1$	$C 1$	$S 2$	$C 2$	$S 3$	$C 3$	$S 4$	$C 4$	$S 5$	$C 5$	$S 6$	$C 6$
06:00-22:00	06:00	<i>ON</i>	22:00	<i>ECO</i>	<i>END</i>							
06:00-08:00 11:30-13:30	06:00	<i>ON</i>	08:00	<i>ECO</i>	11:30	<i>ON</i>	13:30	<i>ECO</i>	<i>END</i>			
06:00-08:00 11:30-14:00 17:30-22:00	06:00	<i>ON</i>	08:00	<i>ECO</i>	11:30	<i>ON</i>	14:00	<i>ECO</i>	17:30	<i>ON</i>	22:00	<i>ECO</i>

8.2.5 Handbediening van verwarming inschakelen

Het **handbedieningsmenu** wordt alleen gebruikt met de verwarmingsmodus.

1. Toegang tot het **handbedieningsmenu**.

i **Belangrijk**
 Het **handbedieningsmenu** is alleen beschikbaar wanneer het  pictogram knippert.

2. Stel de waarde van de richttemperatuur van het verwarmingswater in door op toets $+$ of $-$ te drukken.
 3. Bevestig de nieuwe waarde van de richttemperatuur van het verwarmingswater door op toets \leftarrow te drukken.
 4. Ga terug naar het hoofdscherm door op de toets \leftarrow te drukken.

i **Toelichting**
 Om de bereiding van sanitair warmwater te forceren, moet de parameter *DP200* worden geselecteerd die beschikbaar is in het menu **Gebruiker**.

Afb.50

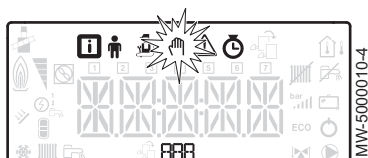

Afb.51

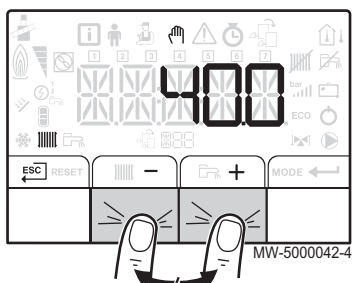

8.3 Gemeten waarden weergeven **i**

De gemeten waarden zijn beschikbaar in het menu **Informatie** **i** van de verschillende besturingsprinten.

Bepaalde parameters worden weergegeven:

- volgens bepaalde systeemconfiguraties,

- volgens de opties, circuits of sensoren die op dat moment zijn aangesloten.

Tab.13 Lijst van submenu's 

Submenu	Beschrijving
<i>CU-OH-04</i>	CU-OH04 centrale unit besturingsprint
<i>HMI</i>	HMI bedieningspaneel



Tab.14 Lijst van submenu's  voor een installatie met een extra besturingsprint

Submenu	Beschrijving
<i>CU-OH-04</i>	CU-OH04 centrale unit besturingsprint
<i>SCB-04-B</i>	SCB-04B extra besturingsprint
<i>HMI</i>	HMI bedieningspaneel

Tab.15 Lijst van submenu's  voor een installatie met 2 extra besturingsprinten

Submenu	Beschrijving
<i>CU-OH-04</i>	CU-OH04 centrale unit besturingsprint
<i>SCB-04-B</i>	SCB-04B extra besturingsprint
<i>SCB-04-C</i>	SCB-04C extra besturingsprint
<i>HMI</i>	HMI bedieningspaneel

Tab.16 Beschikbare waarden (X) in de *CUOH04*, *SCB04-B* *SCB04-C* submenu's

Parameter	Beschrijving	Eenheid	CU-OH04 besturingsprint	SCB-04B besturingsprint SCB-04C besturingsprint
AM010	Pomptoerental	%	X	
AM012	Regelaarcyclus: Status  Toelichting Zie de volgende tabel		X	X
AM014	Regelaarcyclus: Substatus  Toelichting Zie de volgende tabel		X	X
AM016	Aanvoertemperatuur verwarmingscircuit	°C	X	
AM018	Terugvoertemperatuur verwarmingscircuit	°C	X	
AM019	Hydraulische druk van het verwarmingscircuit in de cv-installatie	bar	X	
AM027	Buitentemperatuur	°C	X	
AM051	Generator relatief vermogen	%	X	
AM091	Seizoensmodus actief (zomer/winter)		X	X
AM101	Richttemperatuur		X	
CM030	Gemeten kamertemperatuur	°C	X	X
CM040	Circuitaanvoertemperatuur	°C		X

Parameter	Beschrijving	Eenheid	CU-OH04 besturingsprint	SCB-04B besturingsprint SCB-04C besturingsprint
CM060	Toerental van de pomp	%		X
CM120	Werkingsmodus van het circuit: • 0 = AUTO • 1 = handmatig • 2 = vorstbeveiliging • 3 = tijdelijk		X	X
CM130	Huidige activiteitstatus: • 0 = vorstbeveiliging • 1 = verlaagd • 2 = comfort • 3 = antilegionella		X	X
CM190	Richtwaarde gewenste kamertemperatuur	°C	X	X
CM210	Temperatuur buiten de zone		X	X
DM001	Temperatuur van sanitair-warmwaterboiler	°C	X	X
PM002	Richtwaarde voor verwarmingstemperatuur	°C	X	
FXX.XX	Softwareversie voor aangesloten besturingsprint		X	X
PXX.XX	Parameter versie voor aangesloten besturingsprint		X	X

8.3.1 Regelaarcyclus

Tab.17 Lijst van statussen en substatussen

Status (parameter <i>AMO 12</i>)	Sub-status (parameter <i>AMO 14</i>)
0 = rust	• 0 = systeem op stand-by
1 = warmtevraag (ketel start op)	• 1 = antipendelcyclus ingeschakeld • 2 = afsluiter open • 3 = ketelpomp of sanitair warmwater start op
2 = brander start op	• 10 = opening van de rookgasklep/olieklep • 11 = opening van de rookgasklep • 12 = brander start op • 14 = voorontsteking
3 = ketel in verwarmingsmodus	• 30 = intern nominaal richtpunt • 31 = beperkt intern nominaal richtpunt • 32 = controle normaal vermogen • 37 = temperatuurstabilisatietijd
4 = ketel in sanitair-warmwaterproductie-modus	• 30 = intern nominaal richtpunt • 31 = beperkt intern nominaal richtpunt • 32 = controle normaal vermogen • 37 = temperatuurstabilisatietijd
5 = brander uitschakelen	• 40 = brander uit • 42 = sluiting van de afsluiter • 43 = sluiting van de rookgasklep

Status (parameter <i>AMO 12</i>)	Sub-status (parameter <i>AMO 14</i>)
<i>E</i> = einde van de warmtevraag (ketel gaat uit)	<ul style="list-style-type: none"> • <i>E 0</i> = vertraging nadraaitijd ketelpomp of opstartvertraging bijverwarming sanitair warmwater • <i>E 1</i> = ketel- of sanitair-warmwaterpomp uitschakelen • <i>E 2</i> = afsluiter gesloten • <i>E 3</i> = start antipendelcyclus
<i>B</i> = uit	<ul style="list-style-type: none"> • <i>0</i> = wachten op het starten van de brander • <i>1</i> = antipendelcyclus ingeschakeld
<i>9</i> = blokkering	<ul style="list-style-type: none"> • <i>x x</i> = blokkeercode XX

9 Onderhoud

9.1 Algemeen

We adviseren om de ketel periodiek te laten inspecteren en onderhouden.



Opgelet

Zorg dat de ketel wordt onderhouden. Neem contact op met een erkend installateur of sluit een onderhoudscontract af voor de verplichte jaarlijkse servicebeurt van de ketel. Als het apparaat niet wordt onderhouden, vervalt de garantie.



Opgelet

Laat **minstens één keer per jaar** het apparaat inspecteren en de schoorsteen vegen, of vaker afhankelijk van de in uw land geldende regels.



Opgelet

Alleen een erkend installateur mag werkzaamheden aan de ketel en de verwarmingsinstallatie verrichten.



Opgelet

Controleer de hele verwarmingsinstallatie op lekkages na onderhouds- en servicewerkzaamheden.



Opgelet

Er mogen alleen originele reserveonderdelen worden gebruikt.

9.2 Onderhoudsinstructies

9.2.1 Controleer de hydraulische druk

1. Controleer de waterdruk van de installatie.



Opgelet

Als de waterdruk lager is dan 0,08 MPa (0,8 bar), moet water worden bijgevuld. Vul water bij in de cv-installatie totdat de waterdruk tussen 0,15 en 0,2 MPa (1,5 en 2,0 bar) is gekomen.

2. Controleer visueel op eventuele waterlekkages.

9.2.2 Installatie bijvullen met water

1. Open de kranen van alle op de installatie aangesloten radiatoren.
2. Stel de kamerthermostaat af op een zo laag mogelijke temperatuur.
3. Zet de ketel in de modus uitstand/vorstbeveiliging.
4. Open de vulkraan.
5. Sluit de vulkraan wanneer de manometer een druk van 0,15 MPa (1,5 bar) aangeeft.
6. Zet de ketel in de verwarmingsmodus.
7. Als de pomp stilstaat, opnieuw ontluichten en water bijvullen



Toelichting

Het vullen en het ontluichten van de installatie twee keer per jaar zou voldoende moeten zijn om de juiste waterdruk te krijgen. Neem contact op met de installateur indien u vaak water moet bijvullen in de installatie.

9.3 Ontluchten van de installatie

Afb.52 Ontluchten van de installatie

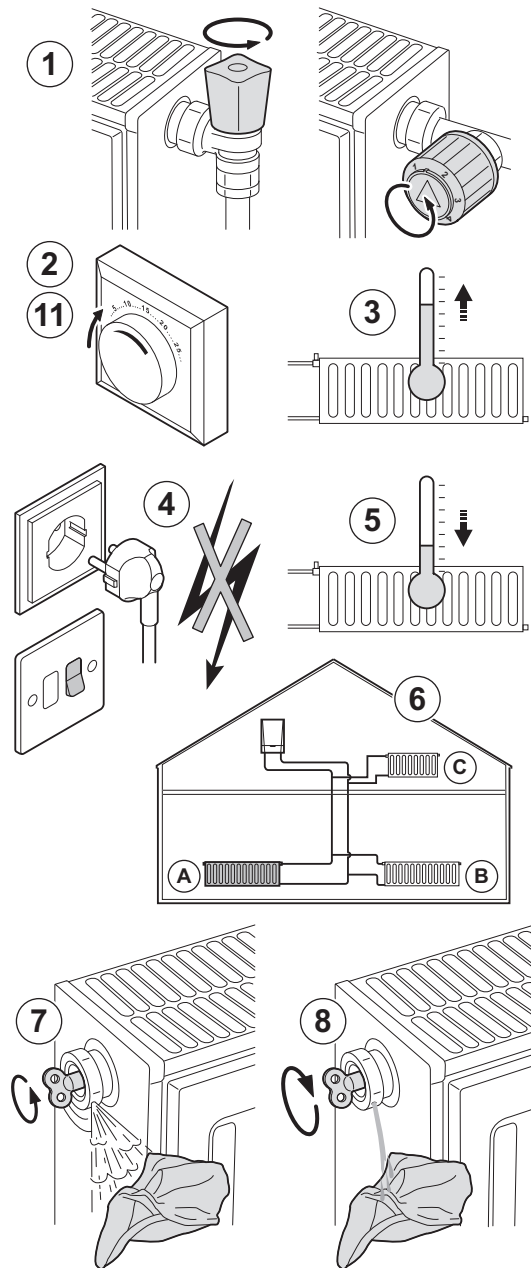

De eventueel in het apparaat, de leidingen of de kranen aanwezige lucht moet verwijderd worden, om storende geluiden te voorkomen die tijdens het verwarmen of tappen van water kunnen ontstaan. Ga hiervoor als volgt te werk:

1. Open de kranen van alle op de installatie aangesloten radiatoren.
2. Stel de ruimtethermostaat af op een zo hoog mogelijke temperatuur.
3. Wacht tot de radiatoren warm zijn.
4. Zet de ketel uit.
5. Wacht ongeveer 10 minuten tot de radiatoren koud aanvoelen.
6. Ontlucht de radiatoren. Werk van beneden naar boven.
7. Open het ontluchtungskoppelstuk met de ontluchtings sleutel en houd daarbij een doek tegen het koppelstuk gedrukt.
8. Wacht totdat er water uit de ontluchter komt en sluit de ontluchter.



Waarschuwing

Het cv-water kan nog heet zijn.

9. Zet de ketel aan.
⇒ Er wordt automatisch een ontluchtingscyclus van 3 minuten uitgevoerd.
10. Controleer na het ontluchten of de waterdruk in de installatie nog voldoende is.



Belangrijk

Als de waterdruk lager is dan 0,8 bar, moet water worden bijgevuld. Indien nodig: vul de CV-installatie bij (geadviseerde waterdruk tussen 1,5 en 2,0 bar).

11. De ruimtethermostaat of de regeling instellen.

AD-3000484-B

10 Bij storing

10.1 Storingmeldingen B-Control

Afb.53 Weergave van storingscode

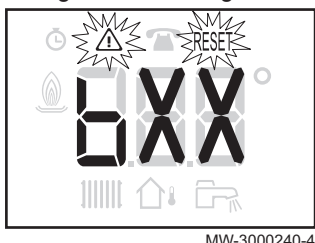

MW-3000240-4

Afb.54 Weergave van foutcode



MW-6000210-4

10.2 Storingmeldingen IniControl 2

Afb.55

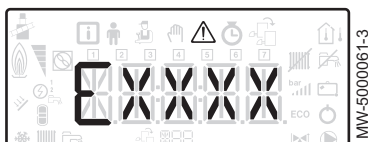

MW-5000061-3

Afb.56

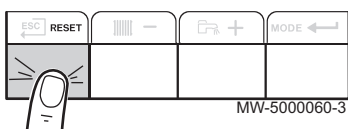

MW-5000060-3

Afb.57

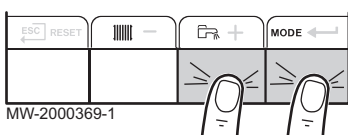

MW-2000369-1

10.1.1 Weergave van storingscode

Als een storing wordt gedetecteerd, wordt automatisch de storingscode weergegeven.



Toelichting

Het resetten gebeurt automatisch.

10.1.2 Weergave van foutcode

Als een fout wordt gedetecteerd, wordt automatisch de foutcode weergegeven.



Toelichting

De pictogrammen  en **RESET** knipperen. Reset door op de knop **RESET** te drukken.

10.2.1 Storingmeldingen

Als het bedieningspaneel wordt gereset, kan het apparaat opnieuw worden opgestart.

De melding **RESET** verschijnt als een storingscode wordt gedetecteerd. Als u nadat het probleem is opgelost op de toets **RESET** drukt, worden de functies van het apparaat gereset en wordt de storing op deze manier gewist.

Als er meerdere storingen optreden, worden deze informatie-items achter elkaar weergegeven.

1. Reset het bedieningspaneel door de toets **RESET** 3 seconden ingedrukt te houden als er een foutbericht wordt weergegeven.
⇒ In de spaarstand voert het apparaat na een cv-cyclus geen sanitair warmwaterbereidingscyclus uit.
2. Geef de huidige bedrijfsstatus weer door kort op de toets  te drukken.

10.2.2 Foutenlogbestand openen



Toelichting

De fout- en storingscodes staan in het logbestand.

1. Druk gelijktijdig op de twee toetsen rechts om de menu's te openen.

Afb.58

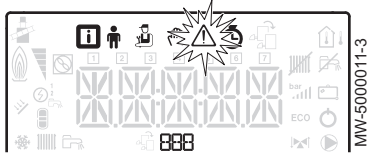



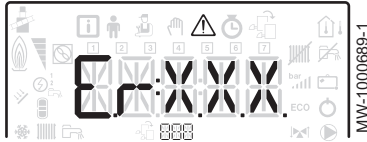



Afb.59







Afb.60







2. Selecteer het storingsmenu  door op toets  te drukken.

3. Selecteer de besturingsprint door op toets  of  te drukken. Het  pictogram verschijnt. Bevestig de besturingsprint door op de toets  te drukken: de naam van de besturingsprint verschijnt.

i Toelichting
De parameter *Er:XX* knippert. *888* correspondeert met het aantal opgeslagen fouten.

4. Ga naar de details van de fout door op toets  te drukken.
5. Scroll door de fouten door op toets  of  te drukken. Als dit menu opent, verschijnt kort de regel van de fout in het logbestand. De naam van de besturingsprint verschijnt. Ga terug naar de foutenlijst door op toets  te drukken.

i Toelichting
De fouten zijn opgeslagen van de meest recente tot de oudste.

6. Ga terug naar het scherm *Er:XX* door op toets  te drukken. Druk op toets : de parameter *CLP* knippeert achter de fouten. *88* correspondeert met de geselecteerde besturingsprint.
⇒ Wis het foutenlogbestand door op toets  te drukken.
7. Sluit het storingsmenu door te drukken op toets .

11 Milieu

11.1 Verwijdering en recycling

Afb.61 Recycling



Waarschuwing

Het verwijderen en afvoeren van de ketel moeten door een erkend installateur worden uitgevoerd volgens de plaatselijke en nationale regelgeving.

11.2 Energiebesparing

Tips voor het besparen van energie:

- Dicht ventilatie-Openingen niet af.
- Dek radiatoren niet af. Hang geen gordijnen voor radiatoren.
- Plaats radiatorfolie achter de radiatoren om warmteverlies te voorkomen.
- Isoleer de leidingen in ruimtes die niet verwarmd worden (kelders en kruipruimtes).
- Draai radiatorcranken dicht in ruimtes waar niemand is.
- Laat warm (en koud) water niet onnodig stromen.
- Installeer een energiebesparende douchekop, wat tot 40 % aan energie kan besparen.
- Neem een douche in plaats van een bad. Een bad kost het dubbele aan water en energie.

12 Garanties

12.1 Algemeen

U heeft één van onze apparaten aangeschaft en wij danken u voor het vertrouwen dat u heeft in ons product.

Om voortdurend veilige en efficiënte werking te verzekeren, raden wij aan om het apparaat regelmatig te laten inspecteren en onderhouden.

Uw installateur en onze serviceafdeling staan uiteraard tot uw dienst.

12.2 Garantievoorwaarden

De volgende bepalingen sluiten de toepassing ten gunste van de koper van de wettelijke toepasselijke bepalingen op het gebied van verborgen gebreken in het land van de koper niet uit.

Op dit apparaat is een contractuele garantie van toepassing tegen alle fabricagefouten; de garantieperiode gaat in op de op de rekening van de installateur vermelde datum van aankoop.

De garantieperiode staat vermeld in onze prijslijst.

Als fabrikant kunnen wij geenszins aansprakelijk worden gesteld indien het apparaat niet goed wordt gebruikt, niet of slecht wordt onderhouden of niet correct gemonteerd wordt (wat dat betreft moet u zelf zorgen dat de montage aan een erkend installateur wordt toevertrouwd).

In het bijzonder kunnen wij niet aansprakelijk worden gesteld voor materiële schade, immateriële verliezen of lichamelijke ongevallen naar aanleiding van een installatie die niet overeenstemt met:

- De wettelijke en reglementaire of door de plaatselijke overheid opgelegde bepalingen.
- De nationaal of plaatselijk geldende bepalingen en de bijzondere bepalingen met betrekking tot de installatie.
- Onze handleidingen en installatievoorschriften, met name voor wat betreft het regelmatige onderhoud van de apparaten.

Onze garantie is beperkt tot de vervanging of reparatie van de door onze technische diensten als defect erkende onderdelen, met uitsluiting van de arbeids-, verplaatsings- en transportkosten.

Onze garantie geldt niet voor de vervangings- of reparatiekosten voor onderdelen die defect zijn naar aanleiding van normale slijtage, een verkeerd gebruik, de tussenkomst van niet-vakbekwame derden, een gebrekkig of onvoldoende toezicht of onderhoud, een niet-conforme elektrische voeding of het gebruik van ongeschikte brandstof of van brandstof van slechte kwaliteit.

Op de kleinere onderdelen, zoals motoren, pompen, elektrische afsluiters, enz. is de garantie enkel geldig als deze onderdelen nooit gedemonteerd werden.

De rechten, vermeld in de Europese richtlijn 99/44/EEG, geïmplementeerd door het wettelijk besluit nr. 24 van 2 februari 2002, gepubliceerd in het staatsblad nr. 57 van 8 maart 2002, blijven van kracht.

13 Bijlage

13.1 Productkaart

Tab.18 Productkaart voor ruimteverwarmingstoestellen

		EFU C 40	EFU C 50
Seizoensgebonden energie-efficiëntieklasse voor ruimteverwarming		B	B
Nominale warmteafgifte (<i>Prated of Psup</i>)	kW	39	48
Seizoensgebonden energie-efficiëntie voor ruimteverwarming	%	88	89
Jaarlijks energieverbruik	GJ	128	155
Geluidsvermogensniveau L _{WA} binnen	dB	57	65

**Zie**

Voor specifieke voorzorgsmaatregelen voor assemblage, installatie en onderhoud: zie hoofdstuk over veiligheidsvoorschriften.

13.2 Productkaart - temperatuurregelaars

Tab.19 Productkaart voor temperatuurregelaars

		B-Control
Klasse		III
Bijdrage aan energie-efficiëntie voor ruimteverwarming	%	1,5

13.3 Productgegevenskaart - temperatuurregelaars

Tab.20 Productgegevenskaart voor temperatuurregelaars

		IniControl 2
Klasse		III
Bijdrage aan energie-efficiëntie voor ruimteverwarming	%	1,5

13.4 Product fiche

Afb.62 De productkaart van de ketel geeft de ruimteverwarming energie-efficiëntie van het product aan.

Seizoensgebonden energie-efficiëntie van ruimteverwarming door ruimteverwarmingstoestel met ketel ①
 %

Temperatuurregelaar ②
 overeenkomstig productkaart temperatuurregelaar Klasse I = 1%, Klasse II = 2%, Klasse III = 1,5%, Klasse IV = 2%, Klasse V = 3%, Klasse VI = 4%, Klasse VII = 3,5%, Klasse VIII = 5% + %

Tweede ketel ③
 overeenkomstig productkaart ketel Seizoensgebonden energie-efficiëntie van ruimteverwarming (in %)
 $(\text{input} - 'I') \times 0,1 = \pm \text{input} \%$

Bijdrage zonne-energie ④
 overeenkomstig productkaart zonne-energie-installatie Klasse warmwatertank ⁽¹⁾
 A* = 0,95, A = 0,91, B = 0,86, C = 0,83, D - G = 0,81

Collectoroppervlak (in m²)

Volume warmwatertank (in m³)

Collectorefficiëntie (in %)

$('III' \times \text{input} + 'IV' \times \text{input}) \times 0,9 \times (\text{input} / 100) \times \text{input} = + \text{input} \%$

(1) Als de klasse van de warmwatertank boven A is, gebruik dan 0,95

Aanvullende warmtepomp ⑤
 overeenkomstig productkaart warmtepomp Seizoensgebonden energie-efficiëntie van ruimteverwarming (in %)
 $(\text{input} - 'I') \times 'II' = + \text{input} \%$

Bijdrage zonne-energie EN aanvullende warmtepomp ⑥
 selecteer kleinste waarde ④ OF ⑤ = - %

Seizoensgebonden energie-efficiëntie van ruimteverwarming door pakket ⑦
 %

Seizoensgebonden energie-efficiëntieklasse van ruimteverwarming door pakket

☐	☐	☐	☐	☐	☐	☐	☐	☐	☐
G	F	E	D	C	B	A	A⁺	A⁺⁺	A⁺⁺⁺
<30%	≥30%	≥34%	≥36%	≥75%	≥82%	≥90%	≥98%	≥125%	≥150%

Ketel en aanvullende warmtepomp geïnstalleerd met lagetemperatuurwarmtestralers bij 35 °C? ⑦
 overeenkomstig productkaart warmtepomp $\text{input} + (50 \times 'II') = \text{input} \%$

De energie-efficiëntie van het pakket producten waarop deze kaart betrekking heeft, stemt eventueel niet overeen met de feitelijke energie-efficiëntie na installatie in het gebouw aangezien deze efficiëntie ook door andere factoren wordt beïnvloed, zoals het warmteverlies in het distributiesysteem en de dimensionering van de producten in verhouding tot de grootte van het gebouw en de kenmerken ervan.

AD-3000743-01

I De waarde van de seizoengebonden energie-efficiëntie voor ruimteverwarming van de hoofdverwarming, uitgedrukt in %.

- II De factor voor het wegen van de warmteafgifte van hoofd- en aanvullende verwarmingstoestellen van een pakket zoals aangegeven in de volgende tabel.
- III De waarde van de wiskundige formule: $294/(11 \cdot \text{Prated})$, waarbij "Prated" is gerelateerd aan het ruimteverwarmingstoestel als hoofdverwarming.
- IV De waarde van de wiskundige formule $115/(11 \cdot \text{Prated})$, waarbij "Prated" is gerelateerd aan het ruimteverwarmingstoestel als hoofdverwarming.

Tab.21 Weging van ketels

$P_{\text{sup}} / (P_{\text{rated}} + P_{\text{sup}})^{(1)(2)}$	II, pakket zonder warmwatertank	II, pakket met warmwatertank
0	0	0
0,1	0,3	0,37
0,2	0,55	0,70
0,3	0,75	0,85
0,4	0,85	0,94
0,5	0,95	0,98
0,6	0,98	1,00
$\geq 0,7$	1,00	1,00

(1) De tussenliggende waarden worden berekend door lineaire interpolatie tussen de twee aangrenzende waarden.
(2) Prated is gerelateerd aan het ruimteverwarmingstoestel of het combinatieverwarmingstoestel als hoofdverwarming.

Tab.22 Efficiëntie van pakket

		EFU C 40	EFU C 50
Seizoensgebonden energie-efficiëntie van pakket gecombineerd met IniControl 2	%	90	91
Seizoensgebonden energie-efficiëntie van pakket gecombineerd met B-Control	%	90	91

© Copyright

Alle technische en technologische informatie in deze handleiding, evenals door ons ter beschikking gestelde tekeningen en technische beschrijvingen, blijven ons eigendom en mogen zonder onze toestemming niet worden vermenigvuldigd. Wijzigingen voorbehouden.

DE DIETRICH THERMIQUE SAS
FRANCE

Direction des Ventes France
57, rue de la Gare - F-67580 Mertzwiller

☎ 03 88 80 27 00

☎ 03 88 80 27 99

www.dedietrich-thermique.fr

VAN MARCKE

BE

Weggevoerdenlaan 5
B- 8500 KORTRIJK

☎ +32 (0)56/23 75 11

www.vanmarcke.be

DE DIETRICH THERMIQUE Iberia s.L.U

ES

C/ Salvador Espriu, 11
08908 L'HOSPITALET de LLOBREGAT

☎ +34 935 475 850

@ info@dedietrich-calefaccion.es

www.dedietrich-calefaccion.es

WALTER MEIER Klima Schweiz AG

CH

Bahnstrasse 24 - CH-8603 SCHWERZENBACH

☎ +41 (0) 44 806 41 41

☎ +41 (0) 44 806 41 00

@ group@waltermeier.com

+41 (0)8 00 846 846  Serviceline

www.waltermeier.com

WALTER MEIER Climat Suisse SA

CH

Z.I de la Veyre B, St-Légier
CH-1800 VÉVEY 1

☎ +41 (0) 21 943 02 22

☎ +41 (0) 21 943 02 33

@ group@waltermeier.com

+41 (0)8 00 846 846  Serviceline

www.waltermeier.com

ООО «БДР ТЕРМИЯ РУС»

RU

129164, Россия, г. Москва
Зубарев переулок, д. 15/1
Бизнес-центр «Чайка Плаза», офис 309

☎ 8 800 333-17-18

@ info@dedietrich.ru

www.dedietrich.ru



NEUBERG S.A.

LU

39 rue Jacques Stas - B.P.12
L- 2549 LUXEMBOURG

☎ +352 (0)2 401 401

www.neuberg.lu

www.dedietrich-heating.com

DE DIETRICH SERVICE

AT

☎ 0800 / 201608 freecall

www.dedietrich-heiztechnik.com

DUEDI S.r.l

IT

Distributore Ufficiale Esclusivo
De Dietrich-Thermique Italia Via Passatore, 12
12010 San Defendente di Cervasca CUNEO

☎ +39 0171 857170

☎ +39 0171 687875

@ info@duediclima.it

www.duediclima.it

DE DIETRICH

CN

Room 512, Tower A, Kelun Building
12A Guanghua Rd, Chaoyang District
C-100020 BEIJING

☎ +86 (0)106 581 4017

+86 (0)106 581 4018

+86 (0)106 581 7056

☎ +86 (0)106 581 4019

@ contactBJ@dedietrich.com.cn

www.dedietrich-heating.com

BDR THERMEA Czech Republic s.r.o

CZ

Jeseniova 2770/56 - 130 00 Praha 3

☎ +420 271 001 627

@ dedietrich@bdrthermea.cz

www.dedietrich.cz



De Dietrich 

DE DIETRICH THERMIQUE
57, rue de la Gare F- 67580 MERTZWILLER - BP 30

PART OF BDR THERMEA

MW-8000005-12

